

# СТЕЛІ BIOGUARD

BIOGUARD - спеціальне покриття на поверхні плит із металоволокна і металевих плит виробництва Armstrong, яке забезпечує захист від біологічного забруднення.

## СТЕЛІ BIOGUARD мають ряд переваг:

- Легке очищення і стійкість до застосування дезінфікуючих засобів
- Можуть бути використані в приміщеннях з середовищем «чиста кімната».
- Запобігання росту бактерій, цвілі і грибка.
- Відсутність емісії хімічних речовин у приміщення.
- Безпечність для людей, тварин і рослин.
- Антимікробна активність протягом всього життєвого циклу плити, поки її поверхня не пошкоджена.



Захист від біологічного забруднення

Клас чистоти ISO



Стійкість до дезінфікуючих засобів

- Панелі **BIOGUARD ACOUSTIC** з кромкою **Board** виробляються також з повністю пофарбованими кромками - це найкраща гарантія забезпечення середовища «чиста кімната».
- 100% RH вологостійкості мають плити **Metal BIOGUARD PLAIN**, коли фарба наноситься на обидві сторони панелі.

|  | МІНЕРАЛЬНЕ ВОЛОКНО                       |  | МЕТАЛ  |  | ПІДВІСНА СИСТЕМА                      |
|--|--|--|--|--|---------------------------------------|
|  | BIOGUARD PLAIN                           | BIOGUARD ACOUSTIC                            | METAL BIOGUARD З ЕКСТРАМІКРО-ПЕРФОРАЦІЄЮ RG 0701 + PREMIUM B15 | METAL BIOGUARD PLAIN                                 | ДЛЯ «ЧИСТОЇ КІМНАТИ» Підвісна система |
| Категорія згідно з НТМ 60  | Категорія 2, 3, 4, 5, 6                  | Категорія 2, 3, 4, 5, 6                      | Категорія 2, 3, 4, 5, 6  | Категорія 1 <sup>1</sup> , 2, 3, 4, 5, 6             | Категорія 2, 3, 4, 5, 6               |
| Клас виділення частинок <sup>2</sup>   | ISO 5                                    | ISO 5  | ISO 5  | ISO 3  | ISO 4                                 |
| Матеріал   | Мінеральне волокно                       | Мінеральне волокно                           | Сталь з акустичним наповнювачем з мін. волокна                 | Сталь  | Алюміній                              |
|  Очищення                           | Миття вологою губкою                     | Волога груба текстурна губка (середній тиск) | Миття вологою губкою   | Миття струменем води під високим тиском <sup>3</sup> | Миття вологою губкою                  |
|  Стійкість до дезінфікуючих засобів | Четвертинний амоній, перекис водню, хлор |  |  |  |                                       |

<sup>1</sup> Згідно з НТМ 60, оздоблювальний матеріал 1-ої категорії повинен мати гладку поверхню без перфорації і стиків. Якщо потрібно забезпечити доступ до стельової паузи, Armstrong рекомендує приховану підвісну систему Clip-In з герметизацією стиків відповідною пластичною силіконовою пастою, що дозволяє монтувати «безшовну» стельову систему.

<sup>2</sup> Випробувано на відповідність стандарту ISO 14644-1.

<sup>3</sup> Стелі METAL Clip-In Plain - рішення, що допускає миття струменем води високого тиску..



## BIOGUARD PLAIN (ISO 5)

ОХОРОНА ЗДОРОВ'Я - Інститут медико-біологічних наук Трінті (Ірландія) Bioguard Plain

Покриття BIOGUARD забезпечує стійкість плит до застосування дезінфікуючих засобів. Завдяки антимікробній дії це ідеальне рішення для медичних установ.

### Основні особливості

- Випускаються в категоріях Plain із водовідштовхуючою поверхнею
- Високий рівень відбиття світла: 87 %
- Ці стелі можна мити
- Безпечно використання у приміщеннях, де використовують дезінфікуючі засоби
- ISO 5



### Області застосування

Ідеально підходять для приміщень сектора охорони здоров'я, де існує ризик інфікування - від середнього до високого.



# BIOGUARD PLAIN (ISO 5)

ФУНКЦІОНАЛЬНІ РІШЕННЯ

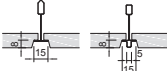









| КРОМКА           | BOARD   | TEGULAR   | MICROLOOK   |
|------------------|---|---|---|
|                  |    |  |  |
| ТОВЩИНА (мм)     | 15  | 15  | 15  |
| МОДУЛІ (мм)      | 600 x 600 ..... 2221M<br>1200 x 600 ..... 2222M                                     | 600 x 600 ..... 2223M   | 600 x 600 ..... 2224M   |
| ПІДВІСНІ СИСТЕМИ | Prelude 24 XL <sup>2</sup> / TLS<br>Prelude 24 Corrosive Resistant<br>Clean Room 24 | Prelude 24 XL <sup>2</sup> / TLS<br>Clean Room 24                                 | Prelude 15 TL / XL <sup>2</sup><br>Interlude HRC XL <sup>2</sup>                    |

| КОЛЬОРИ  |
|--|
| <br>Універсальний білий |

| ЕКОЛОГІЧНІСТЬ  |
|--|
|  37-40<br><br> A+ / A'<br> E1 |
| * Залежить від товщини кромки і розміру плитки.  |

| АКУСТИКА                  | <br>EN ISO 10848-2 & EN ISO 717-1    EN ISO 140-3 & EN ISO 717-1    EN ISO 354 & EN ISO 11654 |                |                | Гц α <sub>p</sub> |      |      |      |      |      |      |      |
|---------------------------|---|----------------|----------------|-------------------|------|------|------|------|------|------|------|
|                           | D <sub>nfw</sub>  | R <sub>w</sub> | α <sub>w</sub> | Клас              | NRC  | 125  | 250  | 500  | 1000 | 2000 | 4000 |
| Board, Tegular, MicroLook | 35 дБ   | 19 дБ          | 0.20(L)        | E                 | 0.20 | 0.40 | 0.25 | 0.15 | 0.15 | 0.20 | 0.30 |

| ВОГНЕЗАХИСТ   |   |   |
|---|---|---|
|  | EEA Євроклас A2-s1, d0<br><small>EN 13501-1</small> | G1, V1, D1, T1<br><small>FZ 123</small> |

| ІНШІ ХАРАКТЕРИСТИКИ  |   |  |   |   |
|--|---|--|---|---|
|  87%<br> λ = 0.060 Вт / (м <sup>2</sup> К)<br><small>EN 12667 &amp; ISO 8301</small> |  95% RH<br> ≈ 3.6 кг/м <sup>2</sup> |  ISO 5<br><small>ISO 14644-1</small><br> | <br><br> |  30 РОКІВ гарантії на систему<br> BIM READY |



## BIOGUARD ACOUSTIC (ISO 5)

BIOGUARD ACOUSTIC поєднує в собі відмінну чистоту, стійкість до дезінфікуючих засобів і звукопоглинання. Завдяки антимікробній дії це ідеальне рішення для медичних установ.

### Основні особливості

- Безпечне використання у приміщеннях, де використовують дезінфікуючі засоби
- Покращені водовідштовхувальні властивості: ці стелі можна мити
- ISO 5
- Краще звукопоглинання ( $\alpha_w$  0.60(H))

### Області застосування













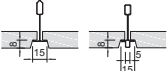







Ідеально підходять для приміщень сектора охорони здоров'я, де існує ризик інфікування - від середнього до високого.

ОХОРОНА ЗДОРОВ'Я - Університет ім. Юраша  
(Польща) Bioguard Acoustic



# BIOGUARD ACOUSTIC (ISO 5)

ФУНКЦІОНАЛЬНІ РІШЕННЯ

| КРОМКА                    | BOARD   | TEGULAR   | MICROLOOK   |   |   |       |            |      |      |      |      |     |      |      |      |                           |       |       |         |   |      |      |      |      |      |      |      |
|---------------------------|---|---|---|---|---|-------|------------|------|------|------|------|-----|------|------|------|---------------------------|-------|-------|---------|---|------|------|------|------|------|------|------|
|                           |    |    |    |   |   |       |            |      |      |      |      |     |      |      |      |                           |       |       |         |   |      |      |      |      |      |      |      |
| ТОВЩИНА (мм)              | 17  | 17  | 17  |   |   |       |            |      |      |      |      |     |      |      |      |                           |       |       |         |   |      |      |      |      |      |      |      |
| МОДУЛІ (мм)               | 600 x 600 ..... 2549M<br>1200 x 600 ..... 2550M<br>600 x 600 } з пофарбованими ..... 2703M<br>1200 x 600 } кромками ..... 2704M   | 600 x 600 ..... 2551M   | 600 x 600 ..... 2552M   |   |   |       |            |      |      |      |      |     |      |      |      |                           |       |       |         |   |      |      |      |      |      |      |      |
| ПІДВІСНІ СИСТЕМИ          | Prelude 24 XL <sup>2</sup> / TLS<br>Prelude 24 мм, стійка до корозії<br>Clean Room 24 для чистої кімнати  | Prelude 24 XL <sup>2</sup> / TLS<br>Clean Room 24 для чистої кімнати  | Prelude 15 TL / XL <sup>2</sup><br>Interlude HRC XL <sup>2</sup>  |   |   |       |            |      |      |      |      |     |      |      |      |                           |       |       |         |   |      |      |      |      |      |      |      |
| КОЛЬОРИ                   | <br>Універсальний білий  |   |   |   |   |       |            |      |      |      |      |     |      |      |      |                           |       |       |         |   |      |      |      |      |      |      |      |
| ЕКОЛОГІЧНІСТЬ             |  42   A+  E1   |   |   |   |   |       |            |      |      |      |      |     |      |      |      |                           |       |       |         |   |      |      |      |      |      |      |      |
| АКУСТИКА                  |    |   |   |   |   |       |            |      |      |      |      |     |      |      |      |                           |       |       |         |   |      |      |      |      |      |      |      |
|                           | <table border="1"> <thead> <tr> <th></th> <th><math>D_{nfw}</math></th> <th><math>R_w</math></th> <th><math>\alpha_w</math></th> <th>Клас</th> <th>NRC</th> <th>125</th> <th>250</th> <th>500</th> <th>1000</th> <th>2000</th> <th>4000</th> </tr> </thead> <tbody> <tr> <td>Board, Tegular, MicroLook</td> <td>36 дБ</td> <td>18 дБ</td> <td>0.60(Н)</td> <td>C</td> <td>0.60</td> <td>0.35</td> <td>0.40</td> <td>0.50</td> <td>0.70</td> <td>0.85</td> <td>0.90</td> </tr> </tbody> </table> |   |   |   | $D_{nfw}$   | $R_w$ | $\alpha_w$ | Клас | NRC  | 125  | 250  | 500 | 1000 | 2000 | 4000 | Board, Tegular, MicroLook | 36 дБ | 18 дБ | 0.60(Н) | C | 0.60 | 0.35 | 0.40 | 0.50 | 0.70 | 0.85 | 0.90 |
|                           | $D_{nfw}$   | $R_w$   | $\alpha_w$  | Клас  | NRC   | 125   | 250        | 500  | 1000 | 2000 | 4000 |     |      |      |      |                           |       |       |         |   |      |      |      |      |      |      |      |
| Board, Tegular, MicroLook | 36 дБ   | 18 дБ   | 0.60(Н)   | C   | 0.60  | 0.35  | 0.40       | 0.50 | 0.70 | 0.85 | 0.90 |     |      |      |      |                           |       |       |         |   |      |      |      |      |      |      |      |
| ВОГНЕЗАХИСТ               |    | EEA Євроклас A2-s1, d0<br>EN 13501-1  | G1, V1, D1, T1<br>FZ 123  |   |   |       |            |      |      |      |      |     |      |      |      |                           |       |       |         |   |      |      |      |      |      |      |      |
| ІНШІ ХАРАКТЕРИСТИКИ       |  85%<br><br> $\lambda = 0.060 \text{ Вт/ (м}^2\text{К)}$<br>EN 12667 & ISO 8301   |  95% RH<br><br> 4.5 кг/м <sup>2</sup> |  ISO 5<br>ISO 14644-1<br><br> |  |  30 РОКІВ гарантія на систему<br> BIM READY |       |            |      |      |      |      |     |      |      |      |                           |       |       |         |   |      |      |      |      |      |      |      |
| ВАРІАНТИ НА ЗАМОВЛЕННЯ    | <br>Розміри  |   |   |   |   |       |            |      |      |      |      |     |      |      |      |                           |       |       |         |   |      |      |      |      |      |      |      |